



Miscelatori termostatici.

**NOBILIS**<sup>®</sup>  
The Best Technology for Water

## Indice

03	Intro
04	Thermotech®
06	Panoramica
40	Collezione
52	Tecnologia
54	Gruppo

**Tecnologia.**

**Prima di tutto, prima di tutti.**

Nobili si distingue da sempre per la sua straordinaria tecnologia. E quando si parla di miscelazione termostatica, questa ricopre un ruolo di primissimo piano. La qualità si nasconde dietro uno stile ricercato, dove una meccanica perfetta risponde in modo fulmineo ad un'eventuale improvvisa variazione di temperatura. Tecnologia, prestazioni, design: non esiste sul mercato un prodotto analogo ad un miscelatore termostatico Nobili. Perché un buon termostatico non si distingue, un ottimo termostatico fa la differenza.

Più bella che mai. La cartuccia di miscelazione termostatica Nobili Thermotech®, cuore pulsante e requisito principale di ogni nostro termostatico, è giunta oggi alla seconda generazione. Completamente progettata e realizzata all'interno dei nostri stabilimenti e coperta da brevetto internazionale, assicura in ogni condizione il massimo comfort d'utilizzo, la più totale affidabilità tecnica ed un notevole risparmio idrico ed energetico.



Pagina a lato

Well, miscelatore termostatico incasso

WE42801 CR (parte incasso)

WE00800 CR (parte esterna)

Finiture disponibili

CR Cromo

AV Nickel spazzolato



Pagina a lato

Well, miscelatore termostatico incasso

WE42801 CR (parte incasso)

WE00900 CR (parte esterna)

Finiture disponibili

CR Cromo

AV Nickel spazzolato





Pagina a lato

Plus, miscelatore termostatico vasca con duplex

PL00010/2 CR

Finiture disponibili

CR Cromo



Pagina a lato

Tower, miscelatore termostatico vasca con duplex

TW00010/1 CR

Finiture disponibili

CR Cromo



Pagina a lato

New Road, miscelatore termostatico vasca

RD00010 CR

Finiture disponibili

CR Cromo



Pagina a lato

Tago, miscelatore termostatico vasca

TG85110/1 CR

Finiture disponibili

CR Cromo





Pagina a lato

Plus, miscelatore termostatico doccia con duplex

PL00030/2 CR

Finiture disponibili

CR Cromo



Pagina a lato

Carlos Primero, miscelatore termostatico doccia con duplex

CP030/2 CR

Finiture disponibili

CR Cromo



Pagina a lato

Tower, miscelatore termostatico doccia

TW00030 CR

Finiture disponibili

CR Cromo



Pagina a lato

Tago, miscelatore termostatico doccia

TG85130 CR

Finiture disponibili

CR Cromo





Pagina a lato

Tamiri, miscelatore termostatico doccia

TM85130 CR

Finiture disponibili

CR Cromo



Pagina a lato

Tea, miscelatore termostatico doccia

TE85130 CR

Finiture disponibili

CR Cromo



Pagina a lato

Tea, miscelatore termostatico colonna vasca

TE85110/30 CR

Finiture disponibili

CR Cromo

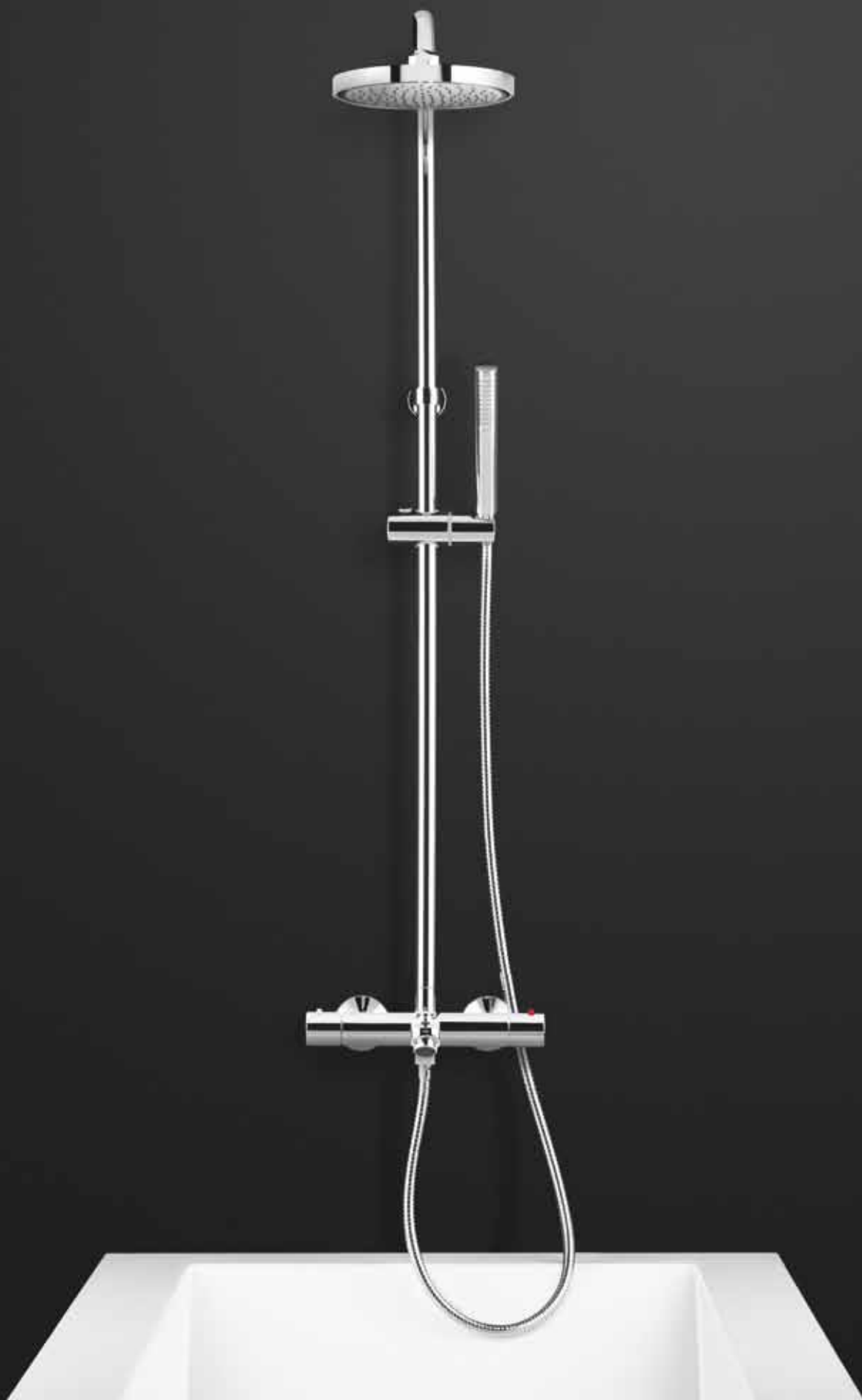

Pagina a lato

Plus, miscelatore termostatico colonna doccia

PL00030/30 CR

Finiture disponibili

CR Cromo



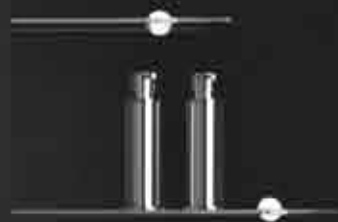

Pagina a lato

New Road, miscelatore termostatico colonna doccia

RD00030/30 CR

Finiture disponibili

CR Cromo





Pagina a lato

Coleman, miscelatore termostatico colonna doccia

CO00030/30 IP

Finiture disponibili

IP Inox spazzolato

IL Inox lucido





Pagina a lato

Lennon, miscelatore termostatico colonna doccia multifunzione

WE72000/70 IP

Finiture disponibili

IP Inox spazzolato

IL Inox lucido



- 41 Miscelatore termostatico incasso
- 42 Miscelatore termostatico vasca con duplex
- 43 Miscelatore termostatico vasca
- 44 Miscelatore termostatico doccia con duplex
- 45 Miscelatore termostatico doccia
- 46 Miscelatore termostatico colonna vasca
- 47 Miscelatore termostatico colonna doccia
- 50 Miscelatore termostatico colonna doccia multifunzione



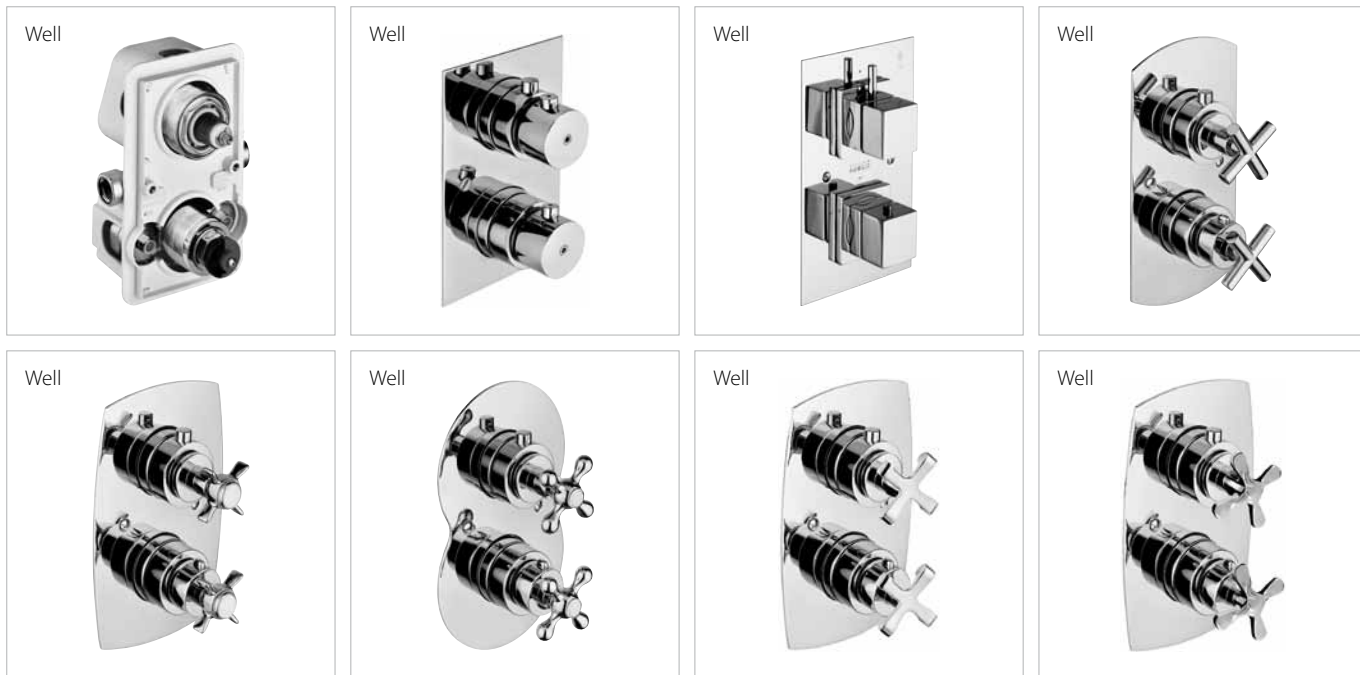

Miscelatore termostatico incasso

WE42801 CR WE00800 CR WE00900 CR WE00820 CR  
 WE00840 CR WE00860 CR WE00870 CR WE00880 CR

QU30004 CR QU30003 CR TE30102/TN CR TE30101/TN CR

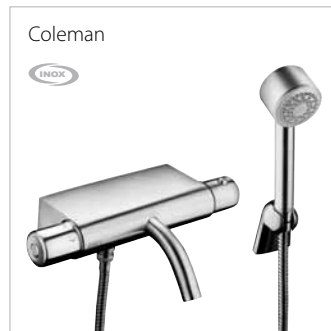
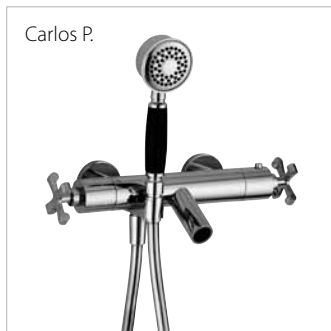
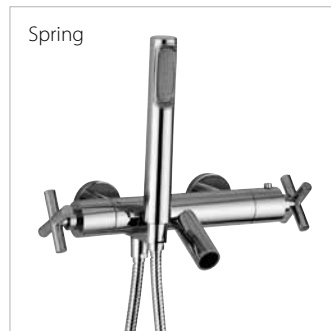
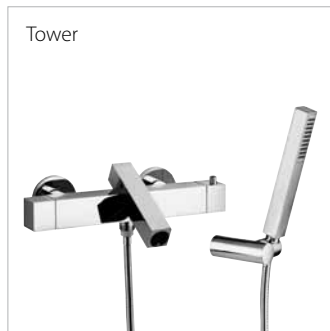
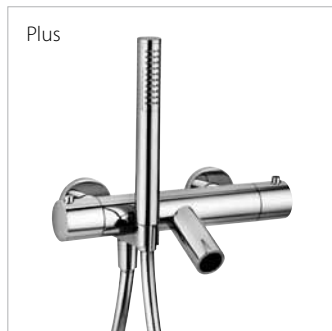
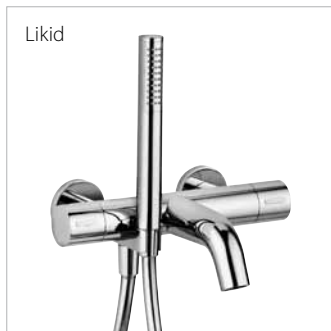

Miscelatore termostatico vasca con duplex

LK00010/2 CR   PL00010/2 CR   TW00010/1 CR   SP00010/2 CR  
CP010/2 CR   GRC00010/2 CR   HI00010/1 IP   CO00010/1 IP

Plus



Tower



Spring



Carlos P.



Grazia



New Road



Tago



Tamiri



Tea



Quick

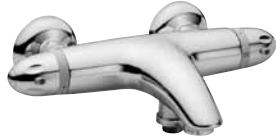

Thermo



Miscelatore termostatico vasca

PL00010 CR	TW00010 CR	SP00010 CR	CP010 CR
GRC00010 CR	RD00010 CR	TG85110/1 CR	TM85110/1 CR
TE85110/1 CR	QU30010 CR	TE30110/TN CR	

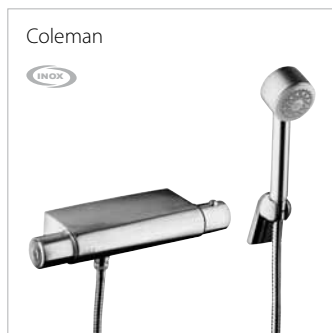
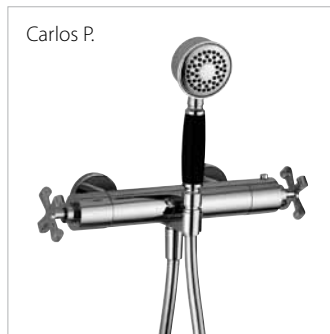
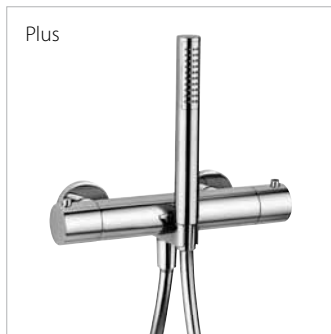

Miscelatore termostatico doccia con duplex

PL00030/2 CR   SP00030/2 CR   CP030/2 CR   GRC00030/2 CR  
HI00030/1 IP   CO00030/1 IP

Likid



Plus



Tower



Spring



Dubai



Carlos P.



Grazia



New Road



Tago



Tamiri



Tea



Quick



Thermo



Miscelatore termostatico doccia

LK00030 CR	PL00030 CR	TW00030 CR	SP00030 CR
DB00030 CR	CP030 CR	GRC00030 CR	RD00030 CR
TG85130 CR	TM85130 CR	TE85130 CR	QU30030 CR
TE30130/TN CR			

New Road



New Road

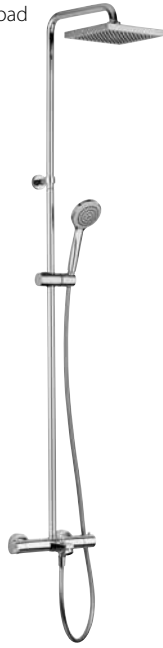

Tago



Tamiri



Tea



Miscelatore termostatico colonna vasca

RD00010/30 CR RD00010/31 CR TG85110/30 CR TM85110/30 CR  
TE85110/30 CR



Miscelatore termostatico colonna doccia

LK00030/30 CR LK00030/31 CR PL00030/30 CR PL00030/31 CR  
PL00030/33 CR PL00030/34 CR TW00030/30 CR WE72100 CR

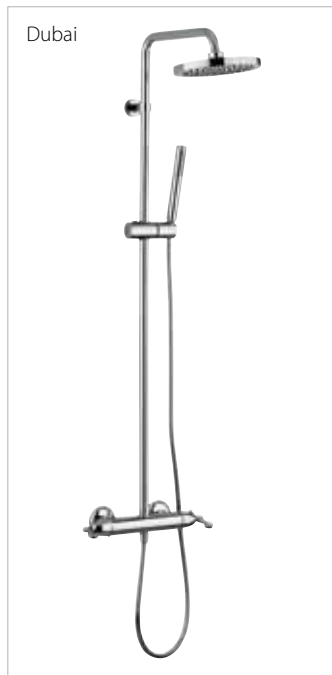

Miscelatore termostatico colonna doccia

SP00030/30 CR DB00030/30 CR CP030/30 CR GRC00030/30 CR  
RD00030/30 CR RD00030/31 CR TG85130/30 CR TG85130/40 CR





Miscelatore termostatico colonna doccia

TG85130/41 CR TM85130/30 CR TE85130/30 CR HI00030/30 IP  
CO00030/30 IP WE00030/30 IP WE72000/80 IP WE72000/90 IP

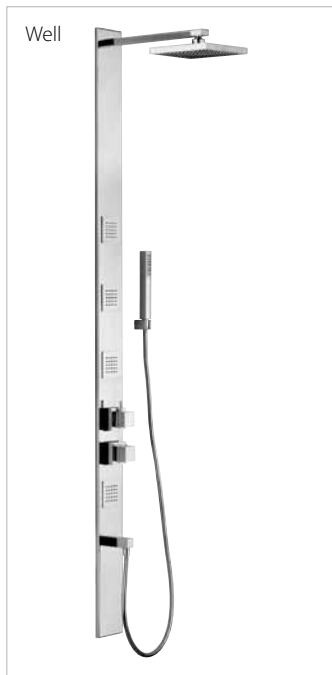

Miscelatore termostatico colonna doccia multifunzione (incasso e semi-incasso)

WE72000/30 CR WE72000/45 CR WE72000/10 CR WE72000/25 CR

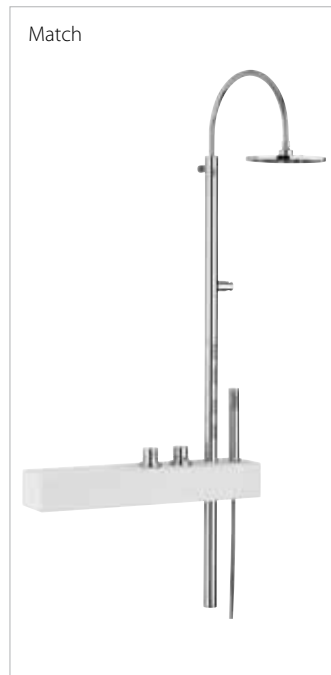

Miscelatore termostatico colonna doccia multifunzione (esterno)

WE72000/60 CR WE72000/50 CR WE72000/85 CR WE72000/95 CR  
WE72000/70 IP

- L'impegno costante nella ricerca ha portato nel tempo a diverse migliorie progettuali. La nuova cartuccia termostatica Nobili Thermotech® delinea nuovi standard aumentando la velocità di miscelazione dell'acqua e riducendo il tempo di risposta al cambiamento improvviso di temperatura.
- Questo meraviglioso progetto è realizzato utilizzando esclusivamente tecnopolimeri ad alte prestazioni, garanzia di elevata resistenza alla temperatura. Allo stesso tempo, in grado di eliminare qualsiasi problema legato al fenomeno di ossidazione, tipico delle parti metalliche.
- Il blocco di sicurezza della temperatura, limitata a 38°C, consente un risparmio energetico senza paragoni ed un rapporto naturale con l'acqua in qualsiasi momento, evitando situazioni di grave pericolo, specie per gli utenti più piccoli.
- Ogni componente della nuova cartuccia Nobili Thermotech® è collocato in una precisa posizione, perché solo in quella determinata posizione potrà garantire un lavoro ottimale, in assoluta armonia con la meccanica generale. Quando si dice essere al posto giusto al momento giusto.
- Il suo innovativo sistema di smontaggio semplifica gli interventi di manutenzione ordinaria: per un immediato lavaggio dei filtri, ad esempio, sarà sufficiente smontare un singolo pezzo. Questo consente di mantenere inalterate nel tempo le sue incredibili prestazioni.
- La grande varietà di gamma permette una larga possibilità di scelta, unica nel panorama della miscelazione termostatica. Tantissime forme, una sola cartuccia, ulteriore testimonianza di una qualità progettuale senza precedenti.

Ingegneri, ricercatori e tecnici progettano e testano ogni giorno la nostra tecnologia. Ci piace pensare al prodotto finito come a un organismo, un insieme di tante piccole parti. Una musica in perfetta sincronia. Non lasciamo mai nulla al caso. Non sottovalutiamo neppure l'elemento più piccolo e più nascosto. Per noi è ugualmente importante, qualsiasi sia la sua funzione. Ogni componente viene curato nel dettaglio, da persone che amano il loro mestiere. Persone differenti per differenti componenti. Solo per quel particolare, che dovrà essere semplice, affidabile, bello. Dentro e fuori. Per questo siamo certi che il prodotto Nobili sia un prodotto straordinario. Semplicemente.





Fondata nel lontano 1954, Carlo Nobili Rubinetterie è oggi un'azienda moderna con elevatissimi standard qualitativi, unica nel panorama della rubinetteria internazionale, attenta alle esigenze del mercato e delle persone. Trecentocinquantamila metri quadrati di spazio produttivo, di cui cinquantamila al coperto, dieci stabilimenti produttivi, duecento milioni di euro fatturati lo scorso anno. Oltre sessanta serie a catalogo, tutte progettate e realizzate nei trecento centri di lavorazione interni, con la cura e la passione riservata agli oggetti di pregio, nel pieno rispetto del "Made in Italy". Perché nel mondo nulla di grande è stato fatto senza passione. La stessa passione che ci spinge ogni giorno a pensare in modo innovativo. Otto brevetti internazionali negli ultimi cinque anni, dieci designer di fama internazionale che collaborano con il Centro Stile interno. Professionalità, know-how, flessibilità e velocità: un centro di prototipazione rapida permette di studiare continuamente nuove forme e di ottenere il massimo dalla materia. Senza sprechi. Tre impianti galvanici eco-compatibili e il rispetto di tutte le più severe normative anti inquinamento. Perché un prodotto pensato per migliorare la qualità della vita, non può nascere se deve rovinare il mondo in cui viviamo. Doveroso. Tutto questo è Nobili. Seguici.

Concetto, testo, direzione artistica: Centro Stile Nobili

Carlo Nobili SpA Rubinetterie  
S.S. 229 Km. 19+600, 28019 Suno (No) Italia  
T. +39 0322 885885 / F. +39 0322 858091  
info@nobili-spa.com / www.nobili-spa.com



Rispetta l'ambiente. Non gettarmi.  
Riciclammi o consegnami ad un amico.

Le immagini, i dati tecnici e le caratteristiche dei modelli riportati nel seguente depliant possono essere soggetti a modifiche, di dettaglio o sostanziali, senza alcun preavviso, con il solo obiettivo di migliorare ulteriormente il prodotto. Poiché i cataloghi sono preparati e stampati con un certo periodo di anticipo rispetto all'effettiva distribuzione dell'articolo, non è sempre possibile fornire dettagliate descrizioni di specifici particolari. Si consiglia pertanto di verificare sempre i dettagli tecnici prima di procedere all'acquisto, specie se la scelta dipende sensibilmente da una delle caratteristiche tecniche qui evidenziate.

**NOBILIS**®  
The Best Technology for Water

